

Montageanleitung

qles Badhalter Lotionspender







HLS/HLSDXXXX

qles

qles GmbH
Feldstraße 40
44141 Dortmund



Lieferumfang PAKET 1/2:

- | | | |
|--|---|----------|
| 1 Flex-Base |  | 1x |
| 2 qles Badhalter Lotionspender |  | 1x |
| 3 qles Click
Nur bei HLSD (mit Druckknopfaufnahme) |  | 1x |
| 4 Madenschraube
Sechskantschlüsse |  | 1x
1x |

Lieferumfang PAKET 2/2:

- | | | |
|----------------------------|---|----|
| 5 Wasserglas |  | 1x |
| 6 Pumper mit Deckel |  | 1x |
| 7 Steigröhrchen |  | 1x |

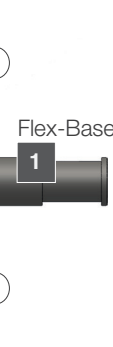
Zu komplettieren mit (8/9):

- | | |
|--------------------------------------|---|
| 8 Merten Rahmen |  |
| 9 qles Abdeckplatte Flex-Base |  |

Unterputzdose

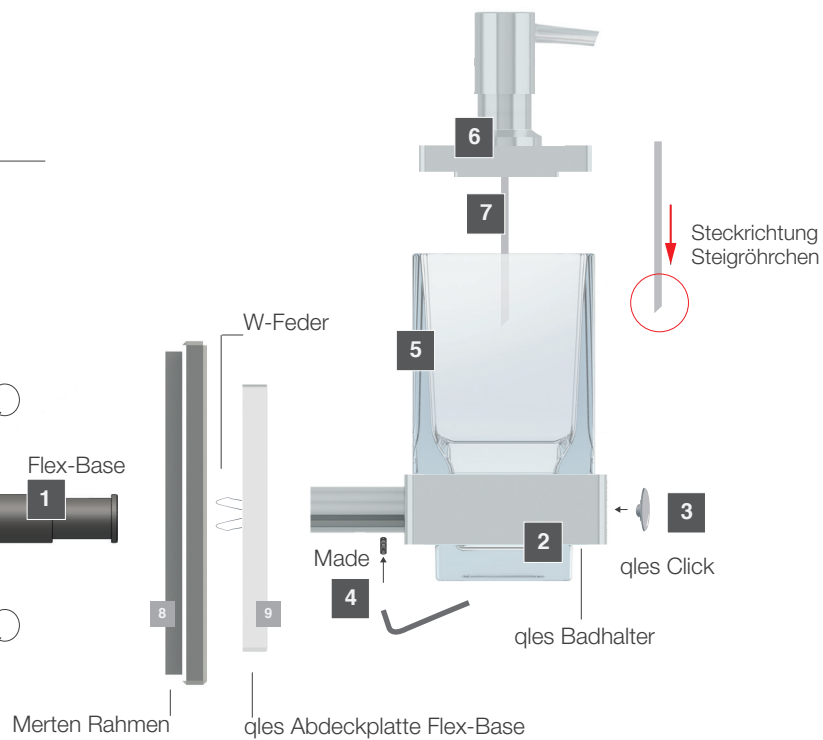
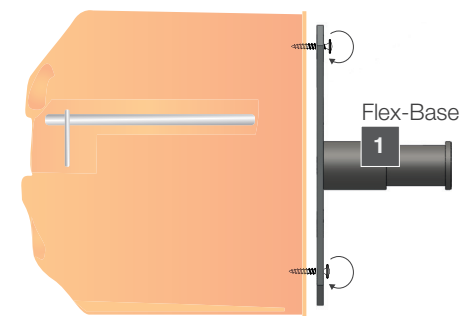

Pflegehinweis:

Entnehmen Sie in regelmäßigen Abständen das Glas aus dem Halter und wischen beides mit einem Tuch (nebefeuht) ab.

Reinigen Sie ebenfalls in regelmäßigen Abständen den Pumper durch spülen/pumpen mit lauwarmen klaren Wasser, bis alle Seifenreste entfernt sind.

Bitte verwenden Sie zur Montage aller unbeleuchteten qls Style-Produkte zwingend die qls Flex-Base wie folgt:

- 1 **a** Verschrauben Sie die qls Flex-Base direkt auf die Unterputzdose/Hohlwanddose. **b** Möchten Sie die qls Flex-Base durch Bohren/Dübeln/Schrauben direkt auf der Wand befestigen, benötigen Sie für den Untergrund geeignete Dübel und Schrauben (nicht im Lieferumfang enthalten). **c** Aber auch das Verkleben der Flex-Base direkt auf der Wand ist möglich. Hierzu benötigen Sie einen, für den Untergrund geeigneten, Kleber. Wir empfehlen Ihnen unser extrem starkes "qls Kleber-Set für Flex-Base" (nicht im Lieferumfang enthalten, Artikel-Nr.: KSFB0001) für alle tragfähigen Untergründe, wie z.B. Keramik, Beton, Fliesen, Glas, Aluminium, Stahl, Edelstahl, Holz, Naturstein etc.
- 2 Stecken Sie nun den Merten Rahmen aus dem Schalterprogramm System M oder D-Life sowie die qls Abdeckplatte Flex-Base (Achtung: Beide Artikel sind nicht im Lieferumfang enthalten und müssen zusätzlich bestellt werden!) auf den Bolzen der qls Flex-Base. **Zu beachten:** **b c** Beim Montieren durch Bohren oder Kleben müssen zunächst die **zwei W-Federn mit einer Zange entfernt** werden. Für einen verlässlichen Halt und die richtige Ausrichtung Ihres qls Produktes sorgen der Bolzen der Flex-Base, die qls Abdeckplatte und die zusätzliche Befestigung durch die Madenschraube.
- 3 Nun kann der qls Badhalter ganz einfach auf den Bolzen der qls Flex-Base gesteckt werden.
- 4 Richten Sie zum Schluss den Lotionspender aus und fixieren Sie ihn mit der Madenschraube am Bolzen der qls Flex-Base. Anschließend den Lotionspender aus Paket 2 zusammenstecken (Achtung: Steckrichtung des Steigröhrchens beachten) und in den Badhalter setzen.

